

ИНСТРУКЦИЯ ПО ЭКСПЛУАТАЦИИ

(ТЕХПАСПОРТ)

3D ВАКУУМНЫЙ
ТЕРМОТРАНСФЕРНЫЙ ПРЕСС

ST-3042



Перед началом работы внимательно прочитайте и сохраните данное руководство

Это руководство поможет Вам использовать приобретенное оборудование эффективно и правильно.

Наши продукты были тщательно протестированы и прошли проверку отдела контроля качества.

Термопресс является технологически сложным продуктом, поэтому необходимо соблюдать все условия эксплуатации, в противном случае это приведёт к выводу из строя термопресса.

Оглавление

	стр.
1. Общие указания по безопасности	3
2. Технические характеристики	4
3. Комплектация	4
4. Сфера применения	4
5. Функциональные части термопресса	5
6. Работа пресса	6-10
7. Обслуживание	11
8. Гарантия	12



Общие указания по безопасности

В целях безопасного использования термопресса следуйте нижеследующим общим положениям!
Не устанавливайте термопресс в местах, где он может быть поврежден, или может упасть, или его могут уронить.

- на неровной поверхности
- в местах подвергающихся вибрационному воздействию от работы других машин и механизмов

Оборудование может быть повреждено или может случайно упасть.

Не рекомендуется устанавливать термопресс в запыленных помещениях и местах с повышенной влажностью воздуха. Это может вызвать пожар и поражение электрическим током. Рекомендуется оборудовать рабочее помещение кондиционером для поддержания температуры воздуха в пределах 20-30°C и относительной влажности воздуха 40-60%.

Не используйте поврежденные электрические кабели. Это может привести к поражению электрическим током или пожару.

Не отключайте и не вставляйте электрическую вилку влажными руками. Это может привести к поражению током.

Не присоединяйте кабель заземления в следующих местах:

- газовая труба; возможные последствия: возгорание и взрыв
- телефонные кабели и громоотводы;
- водонапорные трубы и водопроводные краны, заземление может не выполнять свои функции, если пластиковая труба врезана в металлическую.
- не засовывайте металлические или легковоспламеняющиеся предметы в открытые части термопресса, такие как нагревательный элемент, это может привести к короткому замыканию или воспламенению
- если посторонние предметы или жидкости, такие как вода, попадают внутрь термопресса, использование оборудования категорически запрещено, это может привести к короткому замыканию и возгоранию, немедленно отключите термопресс, отсоедините главный силовой кабель от электросети
- всегда используйте рекомендуемый электрический кабель (AC220V-240V, Electricity AC, 50Hz. 220 (± 10%) > 15 A) при температуре 20°-30°C и относительной влажности воздуха 40%-60%. Использование не рекомендованных электрических кабелей может привести к короткому замыканию или возгоранию
- всегда используйте прилагаемую электрическую розетку вместе с кабелем заземления для подключения источника питания; если источник питания не заземлен это может привести к возникновению короткого замыкания или возгоранию
- обратите внимание на следующие моменты при работе с кабелем электропитания
не ставьте тяжелые предметы на кабель электропитания
- не применяйте силу при работе с кабелем электропитания
- не изгибайте, не скручивайте и не растягивайте кабель электропитания
- не прокладывайте кабель электропитания рядом с отопительными приборами или другими источниками тепла

Неосторожность может привести к возникновению пожара:

- убедитесь, что электрическая вилка чистая и не несет на себе пыли или грязи
- убедитесь, что электрическая вилка вставлена в розетку аккуратно и до упора
- предохраняйте термопресс от попадания влаги внутрь. Это может привести к короткому замыканию электронных плат.
- убедитесь, что кабель заземления присоединен к соответствующему штырю заземления на электрической вилке и к медному контуру, находящемуся в земле на глубине не менее 650мм.

Во избежание травм и повреждении термопресса рекомендуем:

- Термопресс нагревается до высокой температуры, необходимо быть внимательным для исключения ожогов и иных термических травм.
- Не оставлять термопресс включённым без присмотра
- Не оставлять термопресс закрытым во включенным положении на долгое время, в ином случае может быть поврежден матик находящийся на нижней плите.
- Не допускать детей и животных к термопрессу.

Рекомендованные параметры переноса:

Параметры переноса определяются пользователем самостоятельно и могут меняться: от 3 до 720 секунд, от 20 до 240 градусов Цельсия, давление от 2 до 6 бар. Значение температуры нагрева, времени и давления выбирается пользователем самостоятельно, в соответствии с рекомендациями производителей используемых расходных материалов.

Технические характеристики

	Модель	ST-3042
Размеры		680x610x370
Размер внутренней части		300x420x110
Потребляемая мощность		2800 Ватт
Напряжение питания		230 Вольт
Максимальная температура		230 С°
Таймер		0 - 999 сек
Автоматическое отключение		Через 15 мин. простоя
Производительность насоса		33 л/мин.
Вес нетто		16 кг

Комплектация

Термопресс	1 шт.
Инструкция по эксплуатации	1 шт.
Манжета на кружку 330 мл	2 шт.
Термостойкие перчатки	1 пара
Силиконовый лист	2 штуки

Сфера применения

Вакуумный термопресс ST-3042 может использоваться для сублимационного термопереноса изображения на кружки, рюмки, тарелки с полной запечаткой, декоративные камни, чехлы различных сотовых телефонов и планшетов, фото-кристаллы, пазлы и многое другое.

панель управления

Принцип действия

кнопка включения

На сублимационной 3D пленке или бумаге с помощью сублимационных чернил печатается изображение, которое затем закрепляется на запечатываемом предмете (например, на тарелке). Изделие помещается в камеру 3D-пресса, которая нагревается до определенной температуры (для каждого изделия подбирается свое значение) и на определенный промежуток времени. Термоперенос осуществляется при помощи вакуумного давления, которое создает встроенный вакуумный насос, и силиконовой мембраны. Или же используется специальная силиконовая манжета - при термопереносе на кружки и другие цилиндрические заготовки.

Функциональные части термопресса



ST-3042

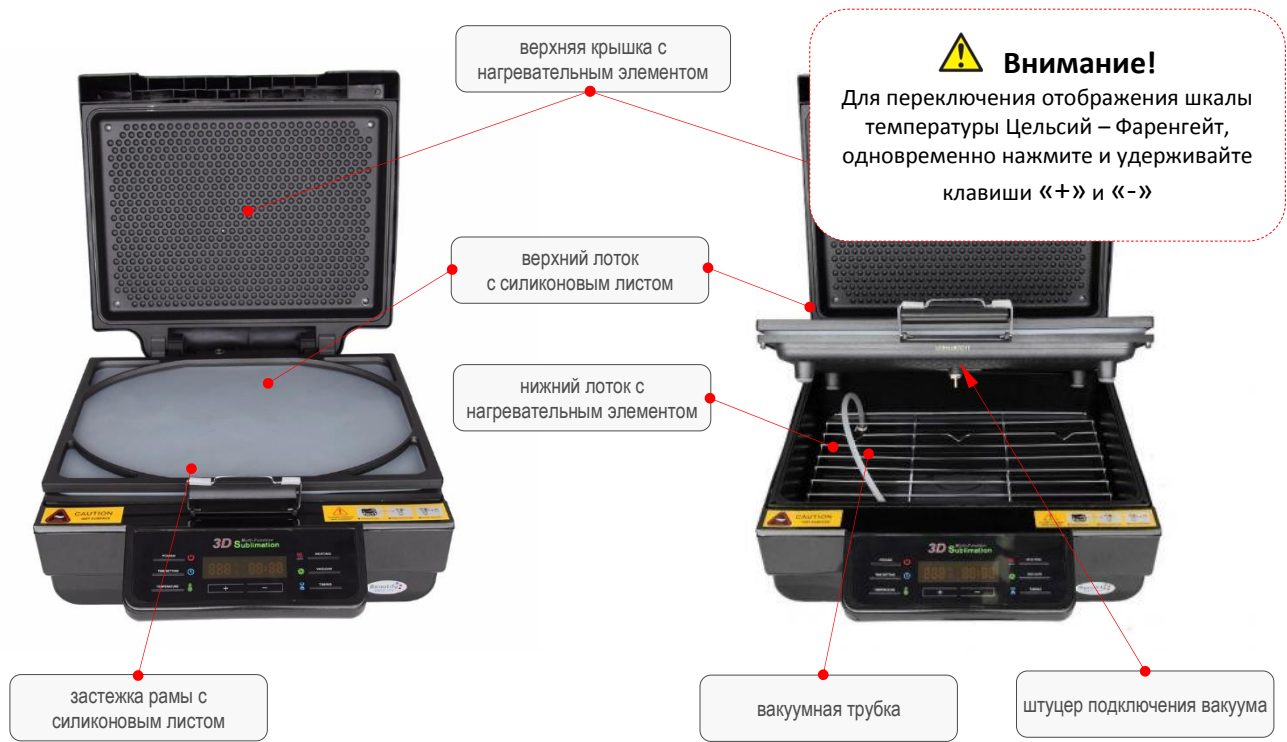

Извлеките вакуумный термопресс из коробки и освободите от заводской упаковки.

- Установите вакуумный термопресс горизонтально на твердой поверхности (стол).
- Откройте верхнюю крышку и извлеките из пресса находящиеся в нем посторонние предметы (шнуры, диски с инструкциями, остатки упаковки и т.д.).
- Откройте верхнюю крышку и оставьте в таком положении на 2-3 часа при комнатной температуре (НЕ ВКЛЮЧАТЬ!).

Работа прессы

При помощи панели управления задается температура термопереноса, производится включение/отключение вакуума, устанавливается время таймера. 3D вакуумный термопресс снабжен динамиком, который подаст звуковой сигнал о полном нагреве тепловой камеры или окончании термопереноса.

Панель управления

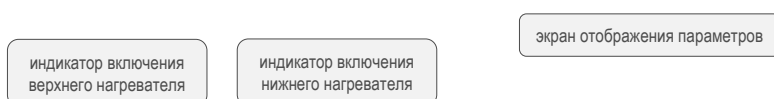

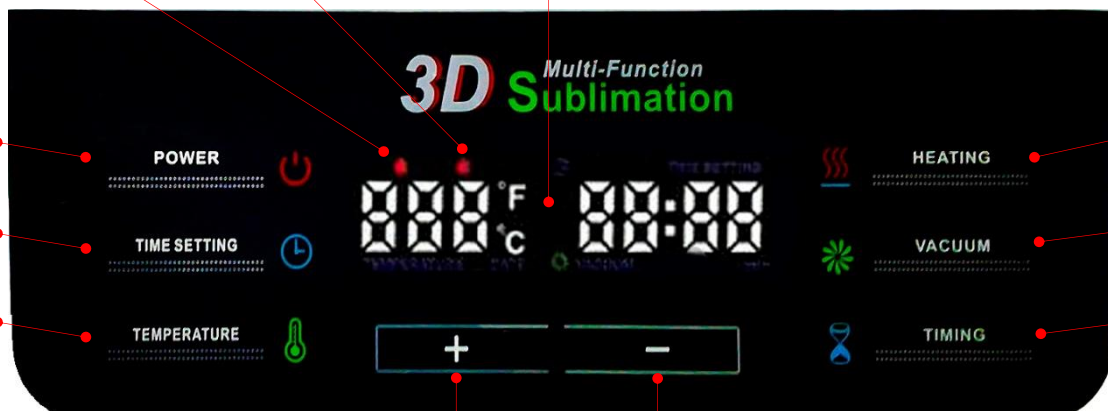

кнопка включения
пресса

кнопка установки
времени

кнопка установки
температуры

кнопка вкл/выкл
нагрева

кнопка вкл/выкл
вакуума

кнопка таймера

кнопка увеличения
параметра

кнопка уменьшения
параметра

ST-3042

 **Внимание!**

После выключения термопресса вентилятор охлаждения будет работать в течение 2-х минут.
Пожалуйста не отключайте термопресс от сети во избежание повреждений.

Изготовление чехла.

1. Включите термопресс клавишей на задней панели и нажав на кнопку включения  на панели управления.
2. Для установки температуры, нажмите на кнопку установки . Кнопками увеличения  или уменьшения  установите необходимое значение.
3. Для установки времени, нажмите на кнопку установки  и кнопками увеличения  или уменьшения  установите необходимое значение.
4. Для включения нагрева пресса нажмите **два раза** на кнопку нагрева , должны загореться два индикатора, верхнего и нижнего нагревателя! Дайте термопрессу разогреться до установленной температуры.
5. После нагрева пресса, откройте верхнюю крышку, отстегните защелку рамы с силиконовым листом и поднимите ее, поместите чехол с прикрепленным макетом на алюминиевую оснастку и положите в верхний поддон термопресса. Застегните раму с силиконовым листом, нажмите на кнопку включения вакуума , при необходимости подравнивайте макет при работе с сублимационной пленкой, после полного облепания заготовки силиконовым листом закройте крышку.

***(Будьте предельно осторожны, так как рабочий лоток и поддон очень горячие!
Используйте термоперчатки!)***

6. Нажмите на кнопку запуска отсчета времени .
7. После того, как прозвучит сигнал окончания изготовления, достаньте чехол с оснасткой, снимите макет с чехла и поместите в регулируемую форму, для охлаждения.



 **Внимание!**

При термопереносе с использованием пленки для сублимационной печати рекомендуем прогреть заготовку с алюминиевой оснасткой в термопрессе в течение 1-2 минут. После того как Вы положили пленку с отпечатанным макетом на чехол дайте пленке немного «обмякнуть» во избежание заломов и складок.

Внимание!

После выключения термопресса вентилятор охлаждения будет работать в течение 2-х минут.
Пожалуйста не отключайте термопресс от сети во избежание повреждений.

Изготовление тарелки.

1. Включите термопресс клавишей на задней панели и нажав на кнопку  на панели управления.
2. Для установки температуры, нажмите на кнопку установки . Кнопками увеличения  или уменьшения  установите необходимое значение.
3. Для установки времени, нажмите на кнопку установки  и кнопками увеличения  или уменьшения  установите необходимое значение.
4. При изготовлении тарелок рекомендуется использовать специальный матик для тарелок (см. рис.), во избежание разрыва силиконового листа.
5. Для включения нагрева пресса нажмите **два раза** на кнопку нагрева , должны загореться два индикатора, верхнего и нижнего нагревателя! Дайте термопрессу разогреться до установленной температуры.
6. После нагрева пресса, откройте верхнюю крышку, отстегните защелку рамы с силиконовым листом и поднимите ее, поместите тарелку с прикрепленным макетом в верхний поддон термопресса. Застегните раму с силиконовым листом, нажмите на кнопку включения вакуума , при необходимости подравнивайте макет при работе с сублимационной пленкой, после полного облегания заготовки силиконовым листом закройте крышку.

***(Будьте предельно осторожны, так как рабочий лоток и поддон очень горячие!
Используйте термоперчатки!)***

7. Нажмите на кнопку запуска отсчета времени .
8. После того, как прозвучит сигнал окончания изготовления, достаньте тарелку, снимите макет и дайте тарелке остыть.

Код: 79986

Матик для печати по тарелкам

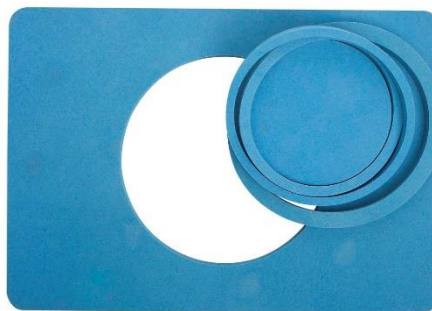

Внимание!

После выключения термопресса вентилятор охлаждения будет работать в течение 2-х минут.
Пожалуйста не отключайте термопресс от сети во избежание повреждений.

Изготовление кружки в силиконовой форме.

1. Включите термопресс клавишей на задней панели и нажав на кнопку  на панели управления.
2. Для установки температуры, нажмите на кнопку установки . Кнопками увеличения  или уменьшения  установите необходимое значение.
3. Для установки времени, нажмите на кнопку установки  и кнопками увеличения  или уменьшения  установите необходимое значение.
4. Извлеките из термопресса верхний поддон с рамой силиконового листа.
5. Для включения нагрева пресса нажмите **два раза** на кнопку нагрева , должны загореться два индикатора, верхнего и нижнего нагревателя! Дайте термопрессу разогреться до установленной температуры.
6. После нагрева пресса, откройте верхнюю крышку, поместите силиконовую форму с кружкой и прикрепленным к ней макетом в термопресс, присоедините трубку вакуума к штуцеру силиконовой формы, затем нажмите на кнопку включения вакуума . Положите форму с кружкой в нижний поддон термопресса и закройте крышку.

***(Будьте предельно осторожны, так как рабочий лоток и поддон очень горячие!
Используйте термоперчатки!)***

7. Нажмите на кнопку запуска отсчета времени .
8. После того, как прозвучит сигнал окончания изготовления, достаньте кружку, снимите макет и дайте кружке остыть.

Аналогичным способом изготавливаются и другие заготовки, для которых существуют специальные силиконовые формы.



Код: 69994
Форма силиконовая
на 7 рюмок



Код: 69995
Форма силиконовая на
3 фляжки



Код: 79961
Форма силиконовая
на 1 тарелку



Код: 79959
Форма силиконовая
на 3 кружки Латте











Код: 79962
Форма силиконовая на
3 кружки

⚠ Внимание!

После выключения термопресса вентилятор охлаждения будет работать в течение 2-х минут.
Пожалуйста не отключайте термопресс от сети во избежание повреждений.

Изготовление кружки в манжете (без использования вакуума)

1. Включите термопресс клавишей на задней панели и нажав на кнопку  на панели управления.
2. Для установки температуры, нажмите на кнопку установки . Кнопками увеличения  или уменьшения  установите необходимое значение.
3. Для установки времени, нажмите на кнопку установки  и кнопками увеличения  или уменьшения  установите необходимое значение.
4. Извлеките из термопресса верхний поддон с рамой силиконового листа.
5. Для включения нагрева пресса нажмите **два раза** на кнопку нагрева , должны загореться два индикатора, верхнего и нижнего нагревателя! Дайте термопрессу разогреться до установленной температуры.
6. После нагрева пресса, откройте верхнюю крышку, поместите кружку с защелкнутой манжетой и макетом в термопресс.

***(Будьте предельно осторожны, так как рабочий лоток и поддон очень горячие!
Используйте термоперчатки!)***

7. Нажмите на кнопку запуска отсчета времени .
8. После того, как прозвучит сигнал окончания изготовления, достаньте кружку, расстегните манжету, снимите макет и дайте кружке остыть.



Обслуживание

Термопресс можно протирать специальным спиртовым раствором, используя мягкую салфетку. Это следует делать только на остывшем термопрессе.

Не используйте чистящий порошок и другие абразивные чистящие средства.

Не открывайте и не пытайтесь отремонтировать термопресс самостоятельно. Обращайтесь в сервисный центр.

Все работы по обслуживанию должны производиться в выключенном состоянии пресса. Сетевой шнур должен быть извлечен из розетки.

3D вакуумный пресс снабжен фильтрующим элементом, позволяющим нейтрализовать вредные выделения, образующиеся при переносе изображения методом сублимации.

При работе с прессом необходимо периодически опустошать фильтрующий элемент от скопившегося конденсата. В случае переполнения емкости фильтра его работа по нейтрализации вредных веществ становится неэффективной.

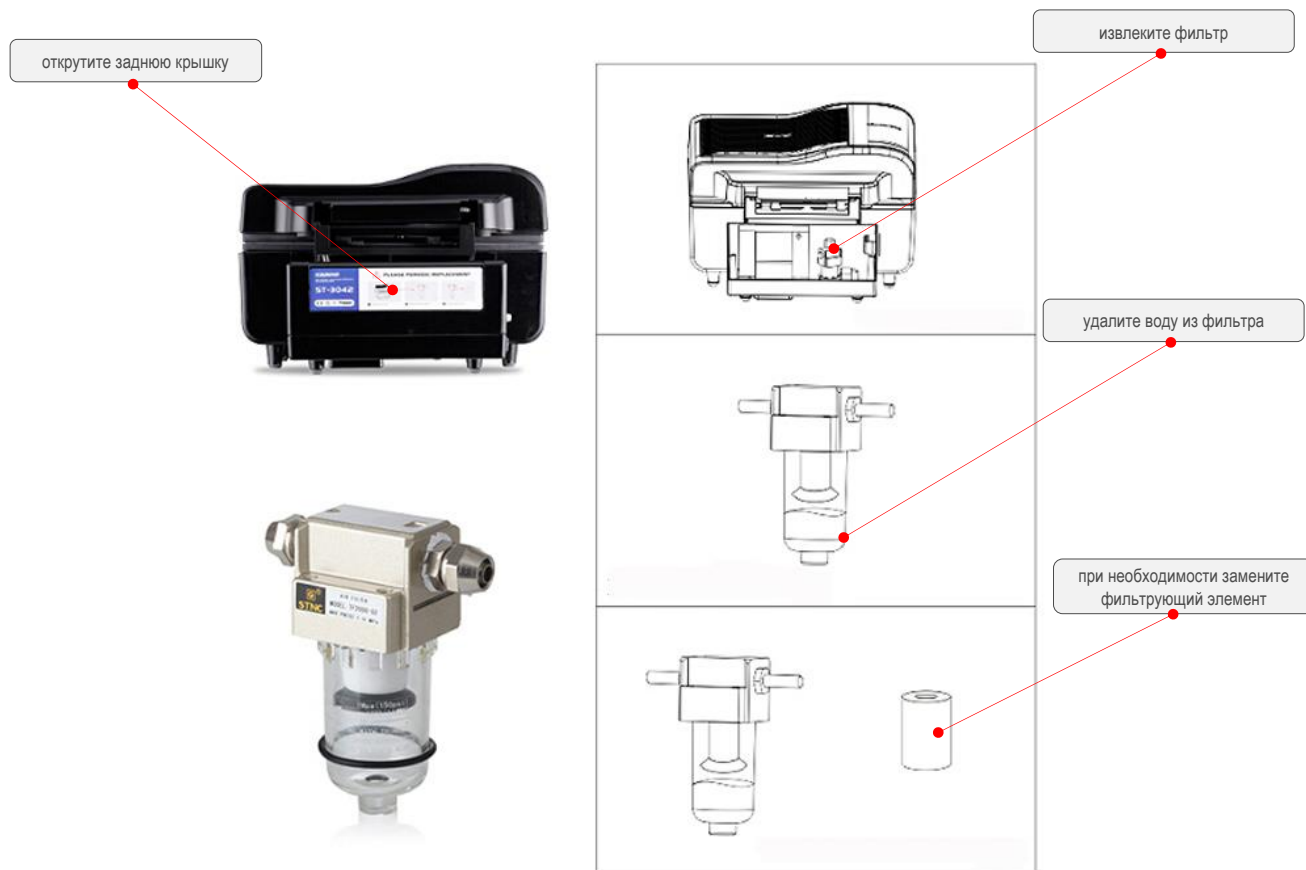

Гарантия

Фирма-изготовитель предоставляет на приобретенный вами термопресс гарантию сроком 12 месяцев с даты приобретения.

Внимание! Важная информация для потребителей

Товар должен быть использован в строгом соответствии с инструкцией по эксплуатации и с использованием технических стандартов и/или требований безопасности.

Наличие фирменной заводской типовой таблички на приборе обязательно! Пожалуйста, убедитесь в ее наличии и сохраните ее на приборе в течение всего срока службы прибора. Удаление таблички ведет к обезличению прибора и к возможным нарушениям правил его эксплуатации.

Возникновения повреждений или неисправностей вызванными: механическим повреждением, неправильным использованием, отсутствием заземления, подключением к устройствам, не имеющим заземления, и отличным заземлением от упомянутых в инструкции по эксплуатации.

Изготовитель не несет ответственность за недостатки в приборе, если сервисной службой будет доказано, что они возникли после передачи прибора потребителю вследствие нарушения им правил пользования, транспортировки, хранения, действия третьих лиц, непреодолимой силы (пожара, природной катастрофы и т.п.), попадания бытовых насекомых и грызунов, воздействия иных посторонних факторов, а также вследствие существенных нарушений технических требований, оговоренных в инструкции по эксплуатации, в том числе нестабильности параметров электросети.

Для подтверждения даты покупки прибора при гарантийном ремонте или предъявлении иных предусмотренных законом требований убедительно просим Вас сохранять документы о покупке (чек, квитанцию, иные документы, подтверждающие дату и место покупки).

Соблюдение рекомендаций и указаний, содержащихся в инструкции по эксплуатации (правила пользования), поможет избежать проблем в эксплуатации прибора и его обслуживании. Неисправные узлы приборов в гарантийный период бесплатно ремонтируются или заменяются новыми.

Решение вопроса о целесообразности их замены или ремонта остается за службами сервиса.

Кроме того, гарантия не распространяется на:

- Аксессуары;
- Кабели питания;
- Лакокрасочное покрытие;
- Листы резиновые, силиконовые и тефлоновые;
- Матики резиновые и силиконовые;
- Разъемы электрические;
- Термоэлементы и термодатчики;
- Формы силиконовые.

Мы постоянно работаем над улучшением или модификацией нашей продукции. Поэтому спецификации в любое время могут быть изменены без предварительного уведомления, так же технические характеристики могут отличаться и не соответствовать настоящему руководству.

Телефон сервисной службы Зенон-Техник +7 (495) 788-0775

РЕГИОНАЛЬНЫЕ ПРЕДСТАВИТЕЛЬСТВА: АРХАНГЕЛЬСК: (8182) 46-51-51 БАРНАУЛ: (3852) 53-66-77 БЕЛГОРОД: (4722) 733-000 ВЛАДИВОСТОК: (4232) 43-77-44 ВЛАДИМИР: (4922) 47-46-46 ВОЛГОГРАД: (8442) 95-71-71 ВОРОНЕЖ: (473) 246-02-22 ЕКАТЕРИНБУРГ: (343) 344-344-7 ИЖЕВСК: (3412) 57-05-05 ИРКУТСК: (3952) 48-61-61 КАЗАНЬ: (843) 2-120-120 КАЛИНИНГРАД: (4012) 67-22-67 КРАСНОДАР: (861) 212-67-67 КРАСНОЯРСК: (391) 223-57-57 ЛИПЕЦК: (4742) 232-232 МОСКВА-ГОЛЪЯНОВО: (495) 788-11-33 МОСКВА-ЛОСИНЫЙ ОСТРОВ: (495) 788-93-33 НИЖНИЙ НОВГОРОД: (831) 4-292-000 НОВОСИБИРСК: (383) 289-90-92 ОДИНЦОВО: (495) 788-15-16 ОМСК: (3812) 906-000 ОРЕНБУРГ: (3532) 451-451 ПЕНЗА: (8412) 99-11-22 ПЕРМЬ: (342) 215-53-53 ПОДОЛЬСК: (495) 788-04-80 ПЯТИГОРСК: (8793) 975-975 РОСТОВ-НА-ДОНУ: (863) 295-45-55 РЯЗАНЬ: (4912) 51-52-52 САМАРА: (846) 374-50-00 САНКТ-ПЕТЕРБУРГ: (812) 622-02-02 САРАНСК: (8342) 54-61-61 САРАТОВ: (8452) 477-111 СИМФЕРОПОЛЬ: (3652) 605-911 СМОЛЕНСК: (4812) 25-05-15 СОЧИ: (862) 555-10-70 СТАВРОПОЛЬ: (8652) 33-50-50 ТАМБОВ: (4752) 493-493 ТОЛЬЯТТИ: (8482) 29-00-00 ТОМСК: (3822) 990-800 ТУЛА: (4872) 525-444 ТЮМЕНЬ: (3452) 35-88-99 УЛЬЯНОВСК: (8422) 585-585 УФА: (347) 286-66-55 ХАБАРОВСК: (4212) 76-80-90 ЧЕБОКСАРЫ: (8352) 57-11-11 ЧЕЛЯБИНСК: (351) 214-54-00 ЯКУТСК: (4112) 318-000 ЯРОСЛАВЛЬ: (4852) 26-08-08

